

取扱編

- ・ご使用前に必ずこの説明書をお読みのうえ、正しくお使いください。
- ・この説明書は必ず保管してください。

安全上のご注意

警告



●この商品の不具合により人命ならびに社会的に重大な影響を与えることが予測される機器(医療機器や大規模設備等)には使用しない。



●この商品の不具合により財産に影響を与えることが予測される機器(ヒーターや冷凍庫等)に使用する場合は、定格・性能に余裕をもたせ、かつ二重安全対策を施す。



●分解や改造はしない。
～感電や火災の原因になります～

●水や油等のかかる場所には設置しない。
～感電や火災の原因になります～



●定格以上の負荷を直接制御する場合は、必ず電磁接触器等を用いる。
～守らないと火災の原因になります～

●端子ねじは適正締付トルクで確実に締め付ける。
～ゆるみが生じると火災の原因になります～

各部のなまえ

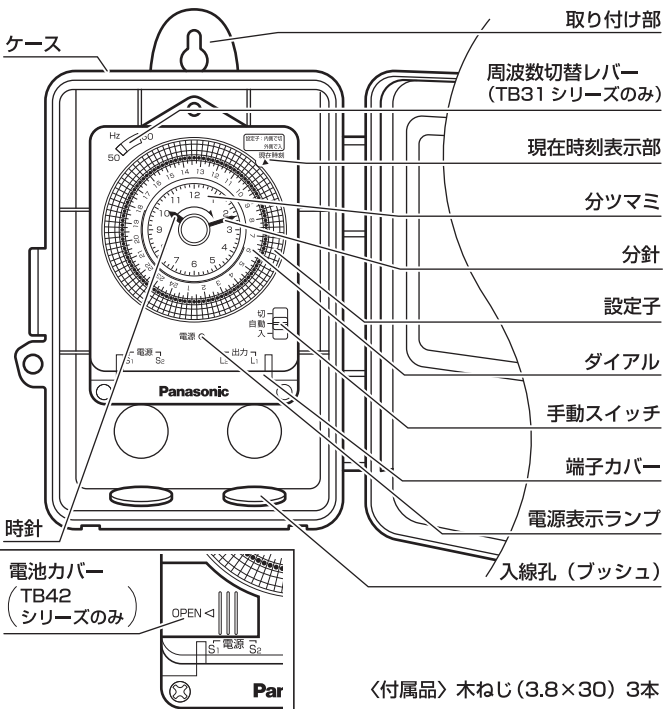

〈付属品〉木ねじ(3.8×30) 3本

周波数の合わせかた (TB31シリーズのみ)

周波数の切替レバーを地域の周波数に合わせる。

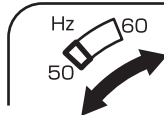

動作時刻の設定

- 希望する時刻間にある設定子をダイヤルの内側(切)または、外側(入)に倒して設定します。

ご注意

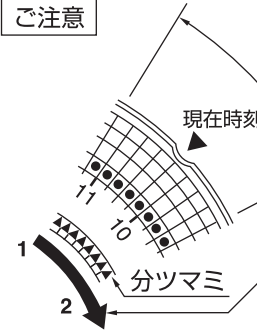

①現在時刻表示部(▼)の前後各4本の設定子は動かさないでください。故障の原因になります。

②希望する時刻がその部分にかかるときは分ツマミを矢印方向に回してから設定してください。

現在時刻の設定

- 分ツマミを矢印方向へ回して現在時刻を合わせてください。

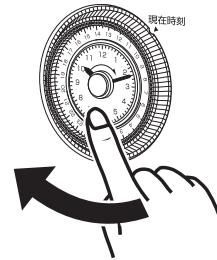

ご注意

- ・分ツマミは必ず矢印方向に回してください。無理に逆転させると故障の原因になります。
- ・ダイヤルを直接回さないでください。故障の原因になります。
- ・ダイヤルの時刻表示は24時間制です。午前と午後を間違えないでください。

手動スイッチの設定

- 手動スイッチを「自動」の位置にしてください。

「自動」: 設定した動作時刻に従ってON/OFFします。
「入」: 動作時刻に関係なくONになります。(連続入)
「切」: 動作時刻に関係なくOFFになります。(連続切)

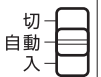

ニッケル水素電池の交換方法 (TB42シリーズのみ)

①ニッケル水素電池の交換方法

電池の寿命は約5年ですが、使用温度が高いほど短くなりますので、早めに交換してください。(品番: TB45002458)

ご注意 電池の交換は必ず電源を切って行なってください。感電の危険があります。

1. 電池カバーをはずします。
2. ニッケル水素電池を収納部より取り出しコネクタの接続をはずします。
3. 交換用の電池のコネクタを接続し、正しく収納してください。
4. 必ず電池カバーを取りつけてご使用ください。

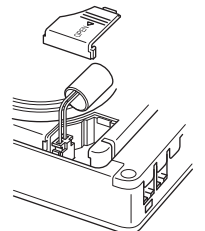

②ニッケル水素電池のリサイクルについて

- ニッケル水素電池はリサイクル可能な貴重な資源です。ニッケル水素電池の交換及びご使用済製品の廃棄に際してはニッケル水素電池を取り出し、リサイクルへご協力ください。



施工編

・施工には電気工事士の資格が必要です。

寸法図 (単位: mm)

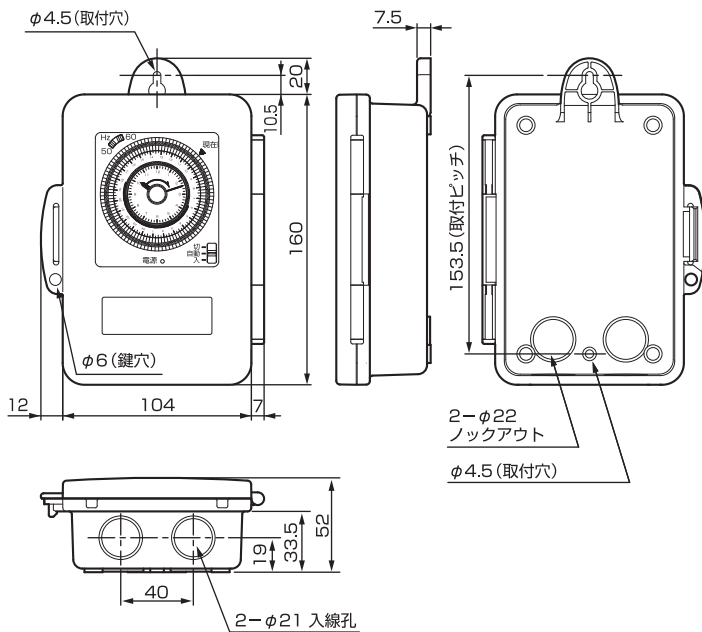

本体取付穴2ヶ所を木ねじなどで固定してください。

結線のしかた

適合電線: 単線 — φ1.2~2.0 mm, より線 — 1.25~2 mm²

単線を使用する場合	より線を使用する場合
<p>① 電線の皮むき長さは、11 ± 1 mmにしてください。</p> <p>(実寸図) 11</p>	<p>① 下記の条件を満たすM4用絶縁チューブ付丸型圧着端子を電線にかしめる。</p> <p>φ4.3 mm以上 8 mm以下</p>
<p>② 電線を下図の要領で締め付ける。</p> <p>・適正締め付けトルク 1.2~1.6 N·m (12.2~16.3 kgf·cm)</p> <p>② 端子ねじを圧着端子の穴に通して、端子台に確実に締め付ける。</p> <p>・適正締め付けトルク 1.2~1.6 N·m (12.2~16.3 kgf·cm)</p>	<p>② 端子ねじを圧着端子の穴に通して、端子台に確実に締め付ける。</p> <p>・適正締め付けトルク 1.2~1.6 N·m (12.2~16.3 kgf·cm)</p>
<p>ご注意</p> <ul style="list-style-type: none"> 2本の単線のときは、右図のように、ねじの両側に電線を差し込んでください。 1つの端子に3本以上の電線を締め付けしないでください。 	<p>ご注意</p> <ul style="list-style-type: none"> 2本圧着線のときは、右図のように圧着端子を背中あわせにして締め付けてください。 <p>背中合わせ (横から見た図)</p>
<p>・半田あげ線は絶対にご使用にならないでください。半田やせによる不完全接触で発熱・火災の原因になります。</p>	

結線例

- ・電源端子と負荷端子を間違えないでください。
- ・ご使用になるタイムスイッチの回路構成が、同一回路型か別回路型かを確認してください。

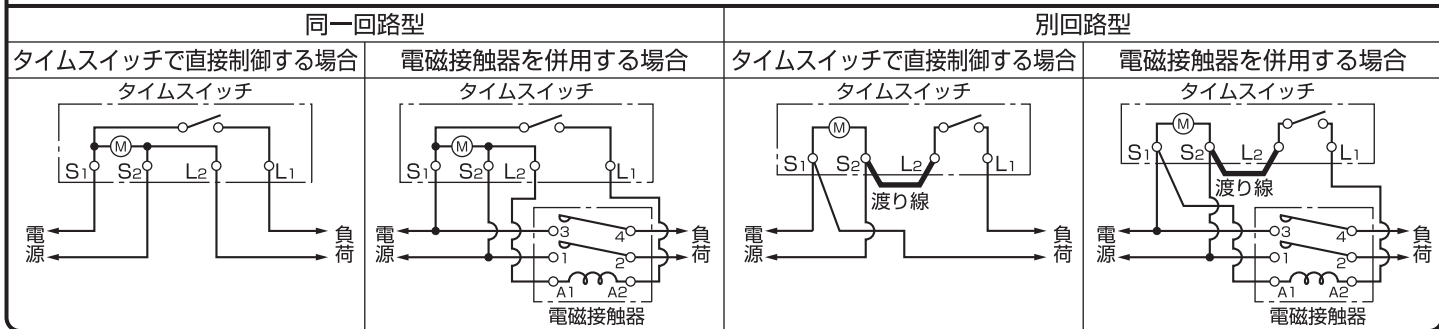

定格一覧

品番	TB31102	TB31202	TB31103	TB31203	TB4203
周期	24時間				
定格電圧	AC100V	AC200V	AC100V	AC200V	AC100-220V
許容電圧範囲	AC85-115V	AC170-230V	AC85-115V	AC170-230V	AC85-242V
周波数	50/60 Hz切替				50-60 Hz
消費電力	1.5W				AC100V 1W AC200V 2W
駆動方式	交流モータ式				クォーツモータ式
回路構成	同一回路型 (有電圧)		別回路型 (無電圧)		
接点構成	a接点				
手動スイッチ	入-自動-一切スイッチ付				
抵抗負荷	15 A				
白熱灯負荷	10 A				
誘導負荷 (cosφ=0.7)	12 A				
モータ負荷 (cosφ=0.7)	AC100V 750W	AC200V 1500W	AC100V 750W	AC200V 1500W	
最小設定単位	15分単位				
最小設定間隔	15分間隔				
動作数	96動作				
停電補償時間	なし				300時間 (20℃)
時間精度	電源周波数に同期				月差±15秒以内 (25℃)
使用周囲温度	-10℃~+50℃				
使用周囲湿度	85%以下 (結露なきこと)				
質量	300g				

水銀灯・蛍光灯の接続灯数

※水銀灯及び蛍光灯負荷の接続灯数の目安は次のとおりです。H:高力率、L:低力率

種類	水銀灯											
	40W		100W		200W		250W		300W		400W	
ワット数	H	L	H	L	H	L	H	L	H	L	H	L
100V時	18	7	7	4	3	2	3	2	2	1	2	1
200V時	21	18	11	10	7	5	6	4	5	4	4	3
ワット数	700W		1,000W									
力率	H	L	H	L								
100V時	1	—	0	—								
200V時	2	—	1	—								

種類	蛍光灯											
	10W		20W		30W		40W		60W		110W	
ワット数	H	L	H	L	H	L	H	L	H	L	H	L
100V時	44	44	35	26	17	16	17	10	11	6	6	—
200V時	—	—	—	—	—	—	26	23	13	12	12	—

補修部品 (破損、紛失、交換時にご注文ください)

部品名	品番
ニッケル水素電池	TB45002458

補修部品につきましては、お買い求めの販売店・工事店にご依頼ください。

パナソニック株式会社

パナソニック エコソリューションズ電路株式会社

〒571-8686 大阪府門真市門真 1048 番地 TEL (代表) 06-6908-1131

取説品番: TB42008107

Ta0908-1121